

DK/NO

El-løbehjul

side 2

El-sparkesykkel

side 22

X7 Maxi > 10" hjul > 36V-6.4Ah

TILLYKKE MED DIT NYE EL-LØBEHJUL

Kære kunde

Tak fordi du valgte et af vores køretøjer. Denne vejledning indeholder vigtig information om dit køretøj og dets funktioner. Læs manualen grundigt igennem, inden køretøjet tages i brug. Forkert brug af køretøjet, kan medføre skader eller kvæstelser. Denne vejledning er at betragte som en del af køretøjet og skal derfor altid følge dette. Visse illustrationer og beskrivelser i denne vejledning kan afvige fra den model, du har. Vi forbeholder os retten til at ændre tekniske specifikationer uden forudgående varsel. Der tages forbehold for trykfejl.

Hvis du har spørgsmål til dit køretøj, kan du rette henvendelse til den thansen filial, du har købt køretøjet hos eller til vores kundeservice på telefon 31 31 31 31, som altid sidder klar til at hjælpe.

Vi ønsker dig god fornøjelse med dit nye køretøj.

OPLYSNINGER OM KØRETØJET

Stelnummer

Model

Varenummer

Salgsdato

GENERELT OM REKLAMATIONSRET

På de følgende sider beskrives betingelserne og omfanget af T. Hansen Gruppen A/S's reklamationsforpligtelse.

Har du spørgsmål, bedes du rette henvendelse til den forhandler, du har købt køretøjet hos eller på nedenstående adresse:

T. Hansen Gruppen A/S
Stensgårdvej 1
5500 Middelfart
Tlf. 31 31 31 31
www.thansen.dk

T. Hansen Gruppen A/S står naturligvis altid til din tjeneste.

T. Hansen Gruppen A/S gør særligt opmærksom på, at der på de følgende sider er indeholdt visse betingelser og begrænsninger i de reklamationsregler, der i øvrigt er gældende vedrørende forbruger køb.

REKLAMATIONSRET

T. Hansen Gruppen A/S giver 2 års reklamationsret i henhold til gældende dansk lov. Såfremt du, som bruger/ ejer, skulle blive opmærksom på materiale- og/eller fabrikationsfejl, skal du straks meddele dette til den butik, hvor du har købt dit køretøj eller til T. Hansen Gruppen A/S. Videre brug af køretøjet skal straks ophøre, indtil en evt. fejl og/eller mangel er fundet og udbedret/repareret. Følgeskader, som skyldes fortsat brug er ikke omfattet af reklamationsretten. Reklamation skal ske ved, at du tager kontakt til den butik, hvor du har købt dit køretøj eller til T. Hansen Gruppen A/S på telefon 31 31 31 31. Der vil så blive lavet en aftale med dig om, hvornår du kan få efterset køretøjet. Udbedring af en fejl og/eller mangel ved en berettiget reklamation, sker for T. Hansen Gruppen A/S's regning, således at du som kunde bliver holdt skadesløs for både materialeforbrug og arbejds løn. Udbedringer sker i henhold til de for enhver tid gældende tekniske krav. Udskiftede dele forbliver T. Hansen Gruppen A/S's ejendom. Reklamationsretten på køretøjet forlænges ikke, selv om der inden for 24 måneder efter salgsdato reparerer/udskiftes dele som reklamation. T. Hansen Gruppen A/S afgør i alle tilfælde om behov for afhjælpning af fejl og/eller mangler kan ske straks, eller om køretøjet senere skal indleveres på værkstedet. T. Hansen Gruppen A/S er dog forpligtet til at opfylde krav eller tilbud om afhjælpning inden for rimelig tid. Viser det sig, at der ikke kan påvises nogen fejl og/ eller mangel på køretøjet ud fra fejlbeskrivelsen, vil du blive faktureret for den tid, der er gået til at søge fejlen verificeret, med 480 kr. i timen inkl. moms (forbehold for prisstigninger i timeløn). Skulle fejlen være opstået pga. betjeningsfejl, håndteringsfejl, modifikationer, hævværk, misbrug, erhvervs mæssig brug, udlejning eller lignende, er den ikke omfattet af reklamationsretten. T. Hansen Gruppen A/S opfordrer dig til at undersøge køretøjet grundigt før reklamation, for at du, som kunde, undgår unødige omkostninger ved en reklamation, som ikke dækkes af T. Hansen Gruppen A/S. Ved en reklamation skal du sørge for at give en så grundig og fyldestgørende beskrivelse af evt. fejl og/eller mangler som muligt. Ved enhver reklamation skal instruktionsbog forevises. > BEGRÆNSNINGER Reklamationsretten dækker ikke fejl på køretøjer, som har været udsat for trafikuheld, er blevet ombygget eller ændret uautoriseret. T. Hansen Gruppen A/S gør herunder særligt opmærksom på, at såfremt der udføres ændringer og/eller dele (de)monteres, som resulterer i en forøgelse af maksimum hastigheden og/eller forøgelse af motorens ydeevne, vil dette medføre at eventuelle reklamationer ikke vil være omfattet af reklamationsretten på køretøjet. Tilsvarende gør sig gældende, hvis der monteres ikke-originale reservedele eller monteres reservedele, der ikke er af tilsvarende godkendt fabrikat og kvalitet som de originale reservedele. Reklamationsretten dækker ikke almindelig slitage og forringelse forårsaget ved brug af køretøjet og dækker derfor ikke slid på pærer, dæk, sikringer, kontakter og alle gummidele. Reklamationsretten omfatter ikke følgeskader forårsaget af ukorrekt brug af køretøjet eller manglende reparationer foreskrevet fra fabrikant eller importørs side, eller begrænset støv eller vibrationer, som ikke har nogen indflydelse på sikker kørsel på køretøjet.

REKLAMATIONSRETEN GÆLDER UNDER FORUDSÆTNING AF

- At køretøjet bruges normalt og vedligeholdes i overensstemmelse med den udleverede instruktionsbog.
- At eventuelle plomberinger ikke er brudt og køretøjet ikke har været udsat for overlast.
- At der kun bruges originale reservedele, eller reservedele af tilsvarende godkendt fabrikat og kvalitet.
- At reparationsarbejde er gennemført rettidigt og fagmæssigt korrekt af et thansen godkendt værksted.
- At reparationer/ændringer anbefalet af T. Hansen Gruppen A/S er foretaget.
- At køretøjet ikke anvendes til udlejning.
- At køretøjet ikke bruges til konkurrence- eller racerkørsel.
- At køretøjet ikke har været udsat for trafikuheld.
- At der ikke foretages konstruktive ændringer på køretøjet, som resulterer i en forøgelse af maksimum hastigheden og/eller forøgelse af motorens ydeevne.

ADVARSEL

– Vigtig information om brug af lade-apparater!

- Tillad kun børn på 8 år og derover at benytte lade-apparatet til denne el-cykel. Giv altid en grundig og tilstrækkelig instruktion i brug af lade-apparatet, så barnet kan benytte lade-apparatet på sikker og forsvarlig vis, og forklar at lade-apparatet ikke er legetøj der kan benyttes til leg.
- Instruer barnet i, at medfølgende lade-apparatet ikke må bruges til ikke-genopladelige batterier, da dette kan resultere i brandfare eller eksplosion.
- Inspicer jævnligt lade-apparatet for synlige skader og fejl. Særligt stik og ledninger for brud eller andre tegn på skader såsom korrosion i stikforbindelser. Stop øjeblikkeligt brug af lade-apparatet såfremt der konstateres skader eller andre fejl som beskrevet.
- Rengøring eller anden bruger vedligeholdelse må ikke udføres af børn uden tilsyn.

INDHOLDSFORTEGNELSE

1 > SIKKERHED	8-9
2 > EL-LØBEHJULETS OPBYGNING	10
3 > BETJENING	11
3.1 FUNKTIONER	11
4 > FOLDNINGSMETODER	12
4.1 INSTRUKTIONER TIL INDLEDENDE INDSTILLING	12
4.2 SAMMENKLAPNING	13
5 > AFMONTERING AF BATTERI OG MONTERINGSVEJLEDNING . . .	14
6 > BATTERI OG OPLADER	15
6.1 BATTERIDATA	15
6.2 BATTERISIKKERHED	15
6.3 OPLADNING	16
7 > SÅDAN KØRER DU PÅ LØBEHJULET	17
8 > VEDLIGEHOLDELSE	18
9 > GENEREL FEJLFINDING	19
10> PAKKENS INDHOLD	19
11 > PRODUKTINFORMATION	20
11.1 SPECIFIKATIONER	20

1 > SIKKERHED

1. Produktet er udelukkende egnet til transport af 1 person. Undgå at køre flere personer på én gang. Ikke egnet til mindreårige.
2. Husk, altid at bruge en godkendt cykelhjelm under kørslen.
3. Undgå farlige handlinger under kørsel, eller at køre med én hånd. Sørg altid for, at fødderne er placeret på løbehjulets trinplade.
4. Undgå kørsel på veje og stier med ujævnheder på mere end 3 cm, da der derved er risiko for at løbehjulet vælter og forårsager person- eller materialeskader.
5. Løbehjulets maksimale hastighed er 20 km/t.
6. Undgå at bruge løbehjulet ved temperaturer under 0° C.
7. Sænk farten eller stig af løbehjulet i tilfælde af dårlige kørselsforhold.
8. Undgå at bruge løbehjulet på glatte overflader med olie eller is.
9. Løbehjulets elektronik er IP54 godkendt. De elektroniske komponenter er hermed beskyttet imod støv og vandsprøjt. Elektronikken er dog ikke beskyttet imod kraftig vand påføring igennem længere tid. Kør derfor ikke igennem vandpytter, da dette vil kunne beskadige løbehjulets elektronik.
10. Undgå af vedligeholdelsesmæssige årsager at køre i dårlige vejrforhold som f.eks. kraftig regn, at køre i græs og andet groft terræn. Løbehjulet er kun til brug på fast underlag: Asfalt, fliser m.m.

Bemærk, at du kan miste balancen, styrte eller falde, når du kører på et el-løbehjul. For at undgå at komme til skade skal du læse denne vejledning og sørge for at holde el-løbehjulet i god stand.

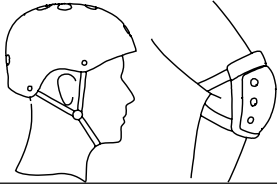

⚠️ Anvend sikkerhedsforanstaltninger, når du kører på løbehjulet: Bær hjelm, knæpuder, albueskyttere osv.



⚠️ Vær ekstra opmærksom på risiko for udskridning og styrt ved kørsel i regnvejr og glatte vejforhold.

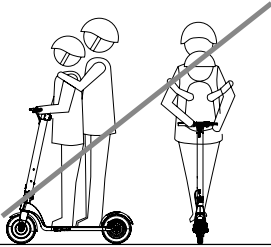

⚠️ Kør IKKE med last. Kør IKKE to personer eller flere på el-løbehjulet; det er kun beregnet til én person.

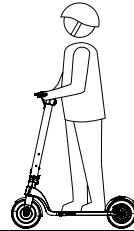

⚠️ Konstrueret til maks. belastning 150 kg. CE-godkendt til maks. belastning 100 kg.

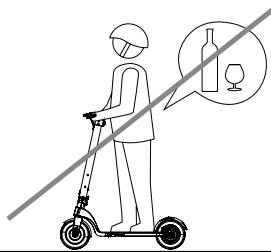

⚠️ Kør IKKE på løbehjulet, hvis du har drukket alkohol eller taget medicin.



⚠️ Brug IKKE din telefon, og lyt IKKE til musik, når du kører på el-løbehjulet.

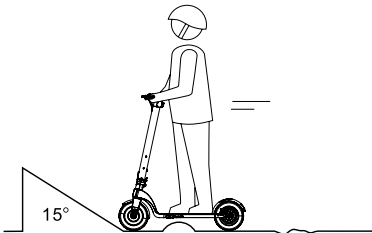

⚠️ Vær forsigtig på veje med forhindringer, sand, vandpytter, mudder, fugt, is eller sne, skrånninger (vinkel over 15°), trapper og dårligt oplyste områder, når du kører på løbehjulet.

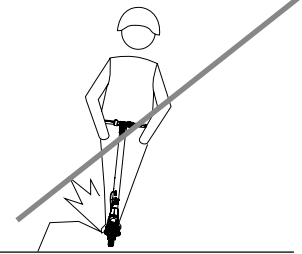

⚠️ Må IKKE benyttes i et farligt område, hvor der kan opstå eksplosion eller brand på grund af et letantændeligt stof, eksplosiver eller damp, væske, støv eller fibre.

2 > EL-LØBEHJULETS OPBYGNING

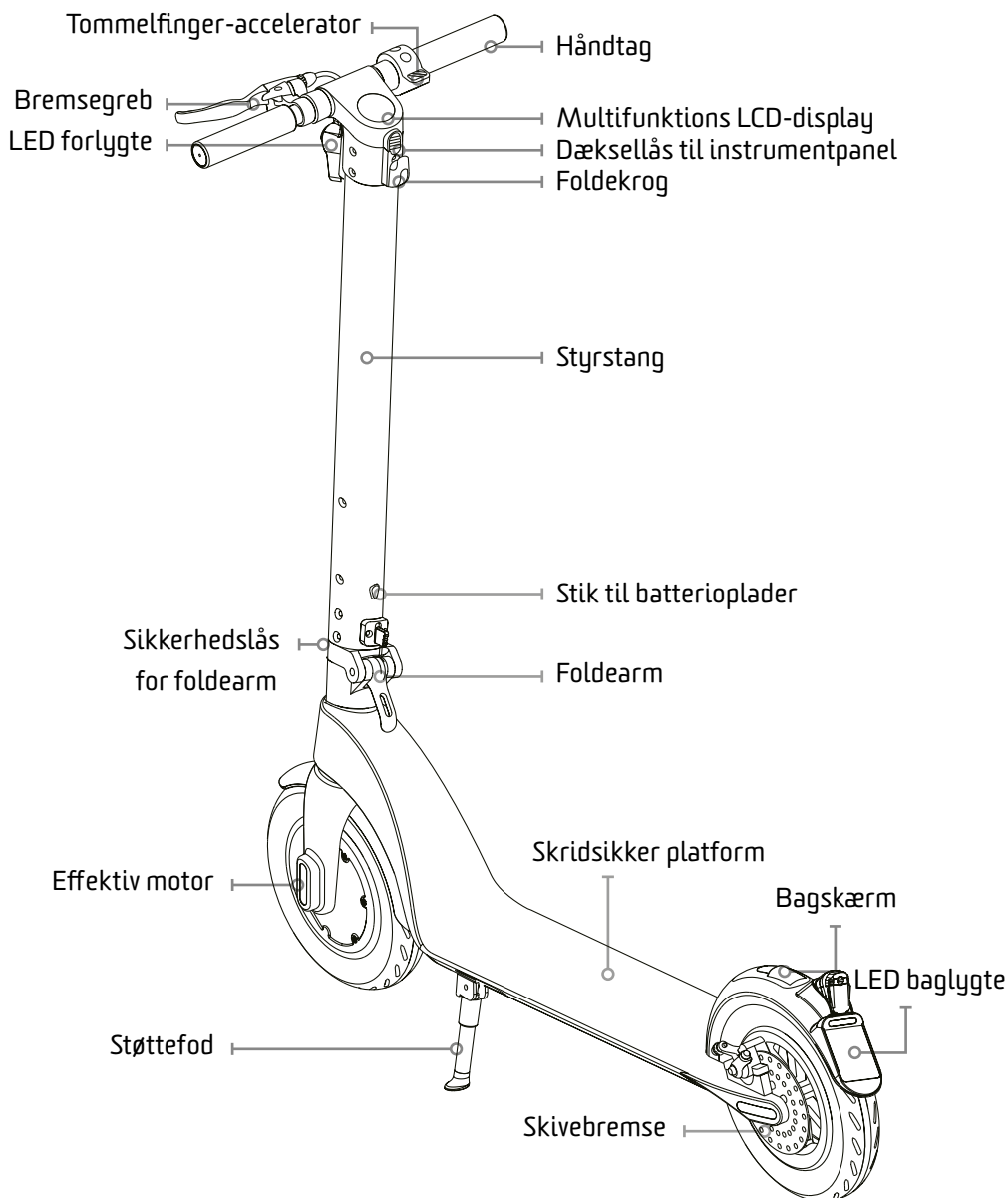

3 > BETJENING

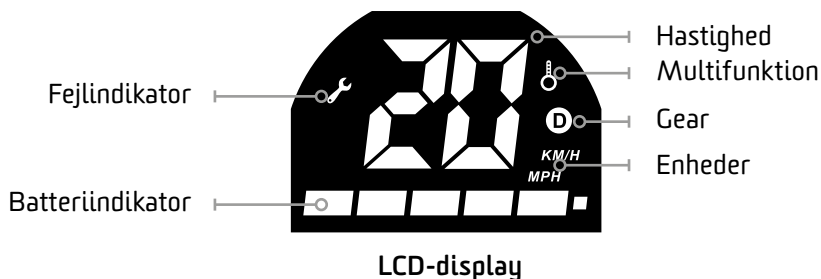
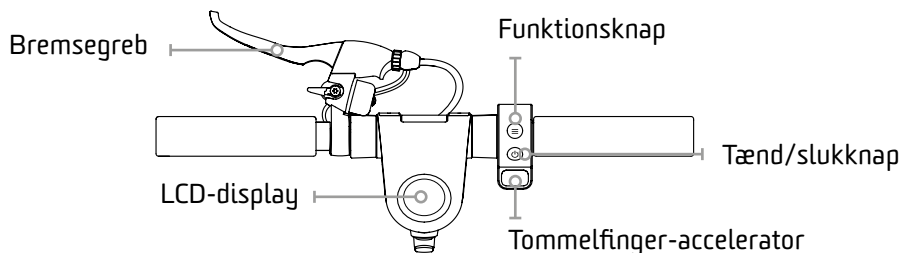

3.1 > FUNKTIONER

1. **Tænd/sluk-knap:** Tryk på tænd/sluk-knappen. i 2 sekunder for at tænde og slukke for strømmen.
2. **Acceleration:** Tryk på højre gasknap for at starte og accelerere.
3. **Bremse:** Træk i bremsegrebet for at aktivere bremserne. Ved denne funktion bremser løbehjulet på baghjulets skivebremse samtidig med forhjulets elektromagnetiske bremse. I tilfælde af nødbremning, træd let på bagskærmen for at hjælpe bremserne.
4. **Tryk kort på funktionsknappen for at justere hastigheden direkte.**
Begyndertilstand 5 km/t: Ingen gearangivelse.
Eco tilstand 15 km/t: Gearangivelse D vises med hvidt.
Sportstilstand 20 km/t: Gearangivelse D vises med rødt.
5. **Lys:** Tryk kort på funktionsknappen to gange for at tænde lygterne. Når lygterne er tændt, trykker du kort to gange på funktionsknappen for at slukke forlygten og baglygten.
6. **Cruisetilstand:** Hold den aktuelle hastighed i seks sekunder for at gå til crusetilstand. For at forlade crusetilstand trykker du på acceleratorknappen igen eller bremser.

4 > FOLDNINGSMETODER

4.1 > INSTRUKTIONER TIL INDLEDENDE INDSTILLING

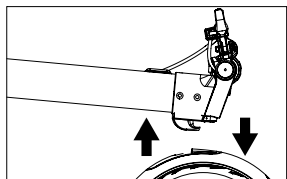

1. Træk grebet op, samtidig med at du trykker bagskærmen ned.

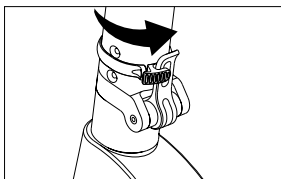

2. Løft stangen, fastgør foldearmen. Husk derefter at montere sikkerhedslåsen for foldearmen.

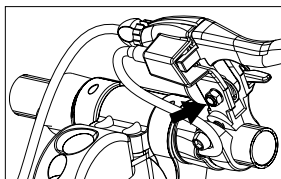

3. Fastgør bremsegrebet med en M6-unbrakonøgle.

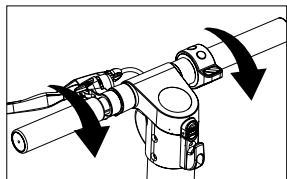

4. Spænd styret (vær opmærksom på rotationsretningen, når du spænder).

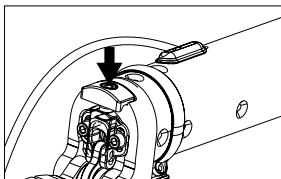

5. Hvis stangen vrækker, justerer du sammenklæpningskruen.

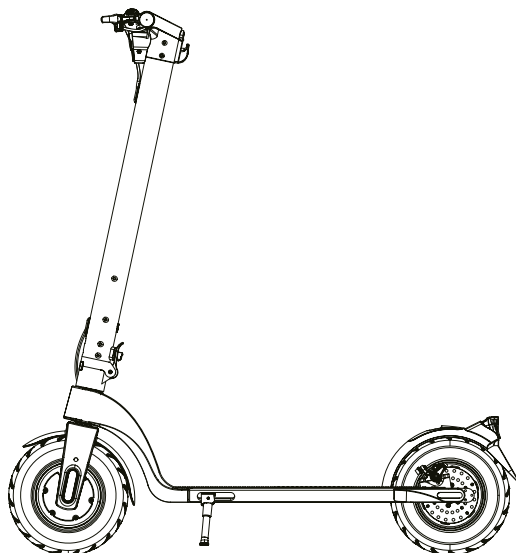

4.2 > SAMMENKLAPNING

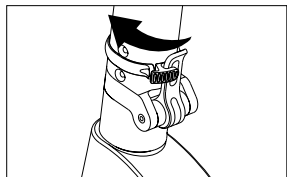

1. Frigør sikkerhedslåsen fra foldearmen.

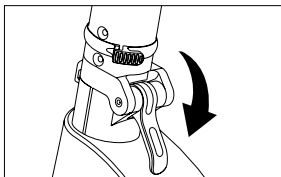

2. Frigør foldearm.

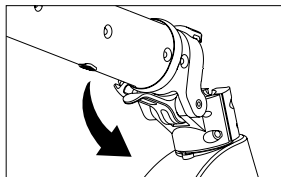

3. Sænk stangen.

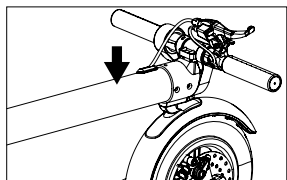

4. Opret krogen i forhold til hullet i bagskærmen, og tryk ned.

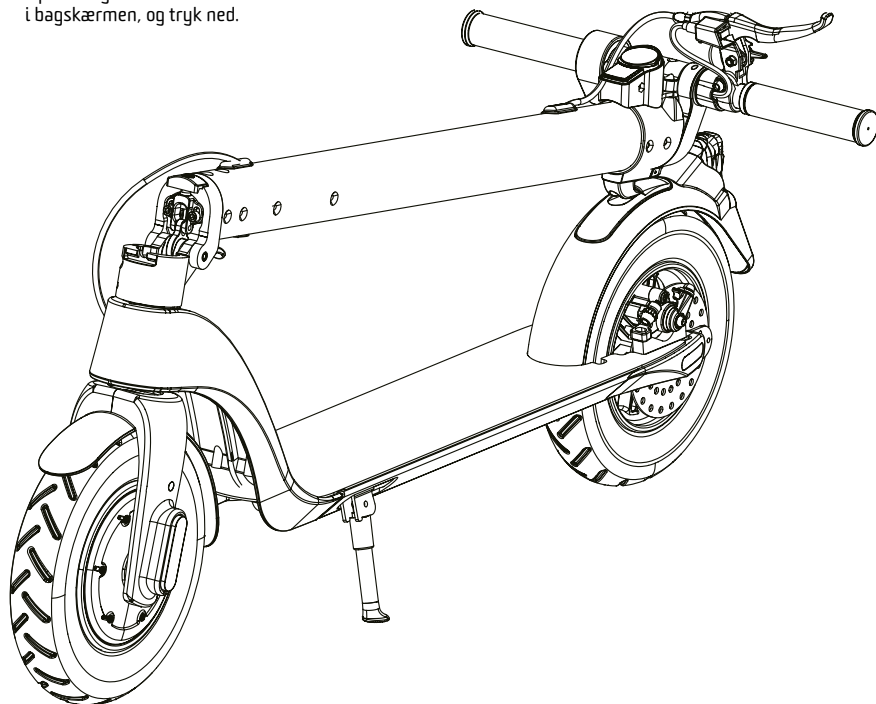

5 > AFMONTERING AF BATTERI OG MONTERINGSVEJLEDNING

5.1 > AFMONTERING

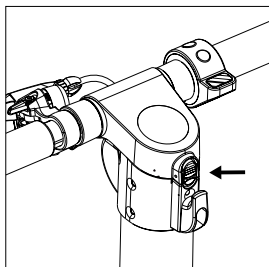

1. Træk op, og tryk på dæksellåsen til instrumentpanelet for at åbne dækslet.

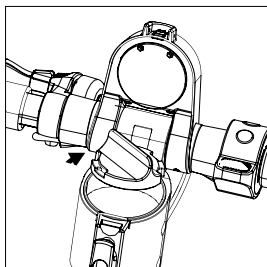

2. Skru batteridækslet af.

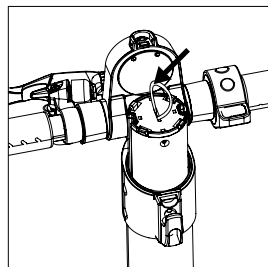

3. Træk batteriet lige op for at afmontere det.

5.2 > MONTERING

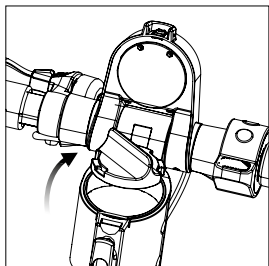

1. Åbn instrumentpaneldækslet og batteridækslet.

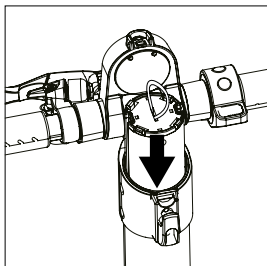

2. Tilpas batteririllen med rillen i stangen, og indsæt forsigtigt batteriet (vær opmærksom på rillens retning).

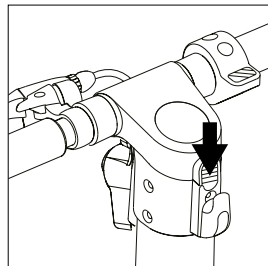

3. Sæt batteridækslet på plads, og skub dæksellåsen til instrumentpanelet ned for at færdiggøre monteringen.

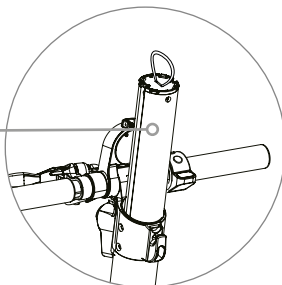
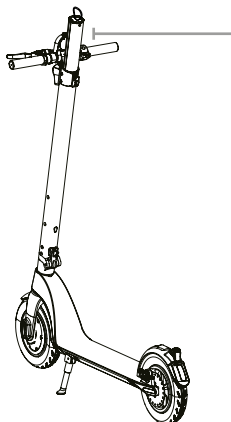

6 > BATTERI OG OPLADER

Dette afsnit beskriver, hvordan du oplader og vedligeholder batteriet, samt angiver nogle sikkerhedsinstruktioner og specifikationer. Brug altid batteriet korrekt og i henhold til disse anvisninger, så batteriets levetid forlænges og det bliver ved med at fungere optimalt.

6.1 > BATTERIDATA

PARAMETER		PARAMETER		PARAMETER	
Type	Li-ion-batteri	Driftstemperatur	0°C til 35 °C	Opbevaring (+5°C til +35°C)	3 måneder (fuldt opladt)
Opladningstid	2-3 timer	Opladnings-temperatur	0 °C til 35°C	Indledende kapacitet	6,4 Ah
Spænding	36 V	Maks. ladespænding	42 V	Maks. ladestrømstyrke	2 A

6.2 > BATTERISIKKERHED

Brug ikke batteriet, hvis følgende situationer opstår:

- Batteriet på el-løbbehjulet må kun anvendes i overensstemmelse med de lokale regler. Bemærk, at det kun er kvalificerede teknikere, der må skille batteriet ad og vedligeholde det.
- Lugt eller høj varme; udlækning af alle former for substanser; rør ikke ved noget, der lækker ud fra batteriet.
- Lad ikke børn og dyr røre batteriet. Sørg for, at opladeren altid er frakoblet, inden du monterer batteriet eller kører på løbbehjulet. Af sikkerhedsmæssige årsager må du aldrig foretage dig noget med et elektrisk køretøj, mens batteriet oplader.
- For at sikre, at dit el-løbbehjul kører så effektivt som muligt, skal batteriet oplades og bruges inden for det temperaturinterval, der er angivet i batterispecifikationerne.
- Lithium-ion-batterier betragtes som farlige og er underlagt lokale regler vedrørende transport.
- Batteriet indeholder farlige stoffer. Undlad at åbne batteriet. Forsøg aldrig at indføre noget i batteriet.
- Oplad aldrig et lithium-ion-batteri, der er blevet over-afladet. Et batteri, der er blevet over-afladet, udgør en sikkerhedsmæssig fare og skal kasseres.

Tips: Når batteriets indvendige temperatur overstiger 45 °C, beskyttes batteriet.

- Oplad ikke batteriet, når det er varmt (45 °C) eller i omgivelser, hvor temperaturen er høj. Brug kun det originale opladningsudstyr til at oplade el-løbbehjulet.

6.3 > OPLADNING

- Åbn dækslet til opladningsporten. Sørg for, at opladningsporten er ren og tør.
- Tilslut opladeren til batteriet og den anden ende til en stikkontakt (100-240 V, 50/60 Hz), og sørg for, at opladningsindikatoren er tændt.
- Indikatorlampen på opladeren skifter for at angive, at opladningsprocessen kører normalt; hvis ikke, skal du kontrollere, at kablet er tilsluttet korrekt.
- Når indikatoren på opladeren skifter farve, angiver det, at batteriet er blevet opladet til 99 %. Stands opladningen, når det sker. Længerevarende overopladning vil påvirke batteriets levetid.

Opladningsmetode 1:

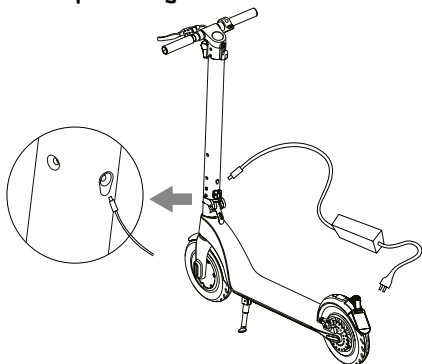

Opladningsmetode 2:

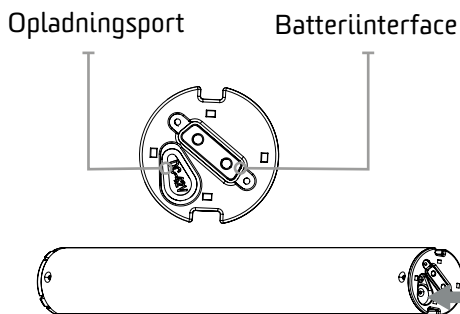

Tips: Tag batteriet ud, så der er adgang til silikoneopladningsporten. Sæt opladerens DC-konnektor i batteriets opladningsport. Sæt kabelstikket i opladeren, og sæt den anden ende i en stikkontakt (100-240 V, 50/60 Hz). Kontrollér, at indikatorlampen på opladeren lyser normalt.

Når opladningen er gennemført, lukker du opladningsporten med støvdækslet for at forhindre, at batteriet kortsluttes af metalobjekter.

7 > SÅDAN KØRER DU PÅ LØBEHJULET

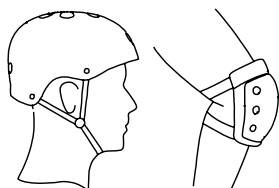

1. Brug hjelm, knæpuder og albuebeskyttere, når du lærer at køre på løbehjulet.

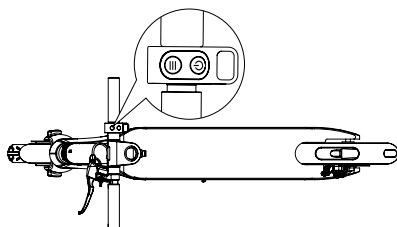

2. Tryk på tænd/sluk-knappen i to sek.

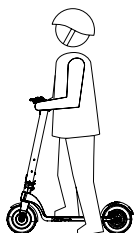

3. Sæt en fod på platformen. Skub fra på jorden med dit stærke ben.

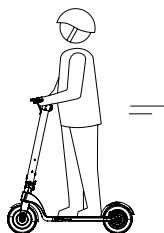

4. Find balancen med begge fødder på løbehjulet, når du har fået nok fart på.

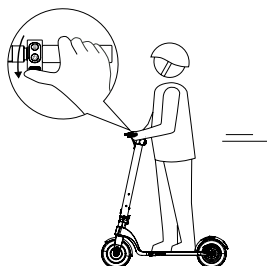

5. Tryk let på knappen GAS med højre hånd for at starte, og drej håndtaget for at dreje.

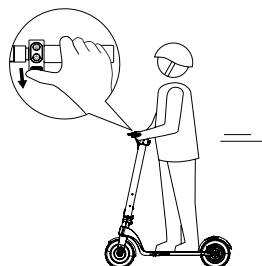

6. Tryk på knappen GAS for at accelerere. Køør ikke for hurtigt.

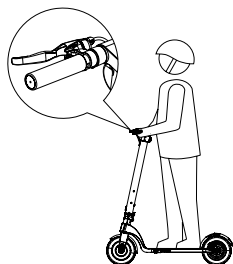

7. Træk i bremsegrebet for at bremse, og tryk forsigtigt ned på bagskærmen for at hjælpe med at bremse.

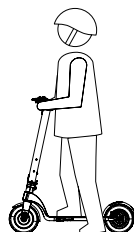

8. Når løbehjulet stopper eller bevæger sig langsomt, kan du stige af.

8 > VEDLIGEHOJDELSE

Sørg for, at el-løbehjulets oplader og opladningskablet er koblet fra, og sørg for, at el-løbehjulet er slukket. Aftør løbehjulet med en blød klud for at rengøre det. Du skal ikke påføre mere smøreolie på lejerne, når du udfører vedligeholdelse.

⚠ ADVARSEL

- Rengør aldrig et el-løbehjul med en højtryksspuler eller ved at lægge løbehjulet i vand eller andre væsker. Det vil forårsage permanent beskadigelse af de elektriske enheder i løbehjulet.

OPBEVARING

- Oplad el-løbehjulet, inden du sætter det til opbevaring, så du undgår at lade batteriet være afladet i længere tid. Sørg for, at batteriet oplades mindst en gang hver måned.
- Oplad ikke el-løbehjulet, hvis temperaturen på opbevaringsstedet er under 0°C. Flyt først el-løbehjulet til et sted indendørs, hvor temperaturen er over 10°C, og oplad derefter batteriet. Det specificerede opbevaringstemperaturinterval er +5°C til +35°C.
- Opbevar el-løbehjulet et passende sted indendørs, tørt og ved en passende temperatur. Du kan dække el-løbehjulet til, så det ikke bliver støvet.

⚠ ADVARSEL

- Af sikkerhedsmæssige årsager må brugere ikke adskille el-løbehjulet. Hvis brugeren adskiller løbehjulet, vil garantien automatisk bortfalde, og det vil brugerens ret til vedligeholdelse i henhold til garantibetingelserne også.

9 > GENEREL FEJLFINDING

Kontakt vores salgskontor eller forhandleren med det samme for at få el-løbehjulet repareret, hvis det ikke fungerer normalt.

BESKRIVELSE AF PROBLEM	LØSNING
Starter ikke	<ul style="list-style-type: none">• Kontrollér, om batteriet er opladet
Lader ikke	<ul style="list-style-type: none">• Kontrollér stikkontakten• Kontrollér, at opladeren er tilsluttet AC-stikket (lyser indikatorlampen?)• Kontrollér, om stikket på opladningskablet er sat korrekt i opladningsporten på el-løbehjulet

10 > PAKKENS INDHOLD

- El-løbehjul: 1 stk.
- Oplader: 1 stk.
- Brugervejledning: 1 stk.
- Skruer og unbrakonøgle: 1 sæt
- Kontakt os med det samme, hvis noget er beskadiget eller mangler, når du åbner pakken.

God fornøjelse med dit nye el-løbehjul!

11 > PRODUKTINFORMATION

Vi gør opmærksom på, at der er særlige regler for brug af el-løbehjul på offentlig vej. Se gældende regler og lovgivning på thansen.dk.

11.1 > SPECIFIKATIONER

MOTOR:	High Power 350 W kulfri
BATTERI:	Li-ion 36 V-6,4 Ah seks beskyttelsesfunktioner
BATTERITYPE:	Plug and Play (Hurtig udskiftelig)
HJUL:	10" maxi luftgummi
HASTIGHED:	20 km/t
RÆKKEVIDDE:	Op til 15 km
STIGNINGSVINKEL:	Maks. 15°
LYS:	LED for og baglygte
MAKS. BRUGERVÆGT KONSTRUKTION:	150 kg
MAKS. BRUGERVÆGT CE GODKENDT:	100 kg
EGENVÆGT:	13 kg
BREMSER:	Elektronisk + skivebremse + fodbremse
LADETID:	2-3 timer
LADER:	DC42V/2A
LÆNGDE TRINPLADE:	60 cm
VANDTÆT:	IP54
INSTRUMENT:	LED display med høj opløsning
GODKENDELSE	CE EN17128 Godkendt til brug på offentlig vej
UDKLAPPET STØRRELSE	1083 × 420 × 1186 mm
SAMMENKLAPPET STØRRELSE	1083 × 420 × 460 mm
HØJDE FRA PLATFORM TIL JORD	135 mm

GRATULERER MED DIN NYE EL-SPARKESYKKEL

Kjære kunde,

Takk for at du valgte et av våre kjøretøy. Denne veiledningen inneholder viktig informasjon om ditt kjøretøy og dets funksjoner. Les manualen grundig gjennom før kjøretøyet tas i bruk. Feil bruk av kjøretøyet kan medføre skader eller kvestelser. Denne veiledningen er å betrakte som en del av kjøretøyet og skal derfor alltid følge d ette. Visse illustrasjoner og beskrivelser i denne veiledningen kan variere fra den modellen du har. Vi forbeholder oss retten til å endre tekniske spesifikasjoner uten forvarsel. Det tas forbehold om trykkfeil.

Hvis du har spørsmål om ditt kjøretøy, kan du rette henvendelser til den thansen filialen du har kjøpt kjøretøyet hos eller til vår kundeservice på telefon: 31 00 00 00, som alltid sitter klare til å hjelpe.

Vi ønsker deg god fornøyelse med ditt nye kjøretøy.

OPPLYSNINGER OM KJØRETØYET

Rammenummer

Modell

Varenummer

Salgsdato

GENERELT OM REKLAMASJONSRETT

På de følgende sidene beskrives betingelsene og omfanget av T. Hansen Gruppen A/S's reklamasjonsforpliktelse.

Har du spørsmål, bes du rette henvendelse til den forhandleren du har kjøpt kjøretøyet hos eller på nedenstående adressen:

T. Hansen Gruppen A/S
Vitaminveien 3
0485 Oslo
Tlf. 31 00 00 00
www.thansen.no

T. Hansen Gruppen A/S står naturligvis alltid til din tjeneste.

T. Hansen Gruppen A/S ber deg være særlig oppmerksom på at det på de følgende sider inneholder visse betingelser og begrensninger i de reklamasjonsreglene som vanligvis er gjeldende vedrørende forbrukerkjøp.

REKLAMASJONSRETT

T. Hansen Gruppen A/S gir 2 års reklamasjonsrett i henhold til gjeldende norsk lov. Såfremt du som bruker / eier, skulle bli oppmerksom på materiale- og/eller fabrikasjonsfeil, bes du straks meddele dette til den butikken der du har kjøpt ditt kjøretøy eller til T. Hansen Gruppen A/S. Videre bruk av kjøretøyet skal straks opphøre, inntil en evt. feil og/eller mangel er funnet og utbedret/repert. Følgeskader, som skyldes fortsatt bruk er ikke omfattet av reklamasjonsretten. Reklamasjon skal skje ved at du tar kontakt med den butikken der du har kjøpt ditt kjøretøy eller til T. Hansen Gruppen A/S på telefon 31 00 00 00. Det vil så bli lagt en avtale med deg om når du kan få ettersendt kjøretøyet. Utbedring av en feil og/eller mangel ved en berettiget reklamasjon, skjer for T. Hansen Gruppen A/S's regning, slik at du som kunde blir holdt skadesløs for både materialforbruk og arbeidslønn. Utbedringer skjer i henhold til de for enhver tid gjeldende tekniske krav. Utskiftede deler forblir T. Hansen Gruppen A/S's eiendom. Reklamasjonsretten på kjøretøyet forlenges ikke, selv om det innenfor 24 måneder etter salgsdato repareres/utskiftes deler som reklamasjon. T. Hansen Gruppen A/S avgjør i alle tilfeller om behov for behandling av feil og/eller mangler kan skje straks, eller om kjøretøyet senere skal innleveres på verkstedet. T. Hansen Gruppen A/S er dog forpliktet til å oppfylle krav eller tilbud om behandling innenfor rimelig tid. Viser det seg at det ikke kan påvises noen feil og/ eller mangel på kjøretøyet ut fra feilbeskrivelsen, vil du bli fakturert for den tiden som har gått til å søke feilen verifisert, med 900 kr. i timen inkl. moms (forbehold om prisstigninger i timelønn). Skulle feilen ha oppstått pga. betjeningsfeil, håndteringsfeil, modifikasjoner, hærverk, misbruk, kommersiell bruk, utleie eller lignende, er den ikke omfattet av reklamasjonsretten. T. Hansen Gruppen A/S oppfordrer deg til å undersøke kjøretøyet grundig før reklamasjon, for at du som kunde, unngår unødvendige omkostninger ved en reklamasjon, som ikke dekkes av T. Hansen Gruppen A/S. Ved en reklamasjon skal du sørge for å gi en så grundig og utfyllende beskrivelse av evt. feil og/eller mangler som mulig. Ved enhver reklamasjon skal instruksjonsbok vises. > BEGRENSNINGER: Reklamasjonsretten dekker ikke feil på kjøretøy som har vært utsatt for trafikkuhell, har blitt ombygget eller endret uautorisert. T. Hansen Gruppen A/S gjør deg spesielt oppmerksom på at såfremt det utføres endringer og/eller deler (de)monteres, som resulterer i en økning av maksimum hastigheten og/eller økning av motorens yteevne, vil dette medføre at eventuelle reklamasjoner ikke vil være omfattet av reklamasjonsretten på kjøretøyet. Tilsvarende blir gjeldende, hvis det monteres ikke-originale reservedeler eller monteres reservedeler, som ikke er av tilsvarende godkjent fabrikant og kvalitet som de originale reservedelene. Reklamasjonsretten dekker ikke alminnelig slitasje og degradering forårsaket ved bruk av kjøretøyet og dekker derfor ikke slitasje på pærer, dekk, sikringer, kontakter og alle gummideler. Reklamasjonsretten omfatter ikke følgeskader forårsaket av ukorrekt bruk av kjøretøyet eller manglende reparasjoner foreskrevet fra fabrikant eller importørs side, eller begrenset støy eller vibrasjoner, som ikke har noen innflytelse på sikker kjøring på kjøretøyet.

REKLAMATIONSRETTEEN GJELDER UNDER FORUTSETNING AV

- At kjøretøyet brukes normalt og vedlikeholdes i overensstemmelse med den utleverte instruksjonsbok.
- At eventuelle plomberinger ikke er brutt og at kjøretøyet ikke har vært utsatt for overbelastning.
- At det kun brukes originale reservedeler, eller reservedeler av tilsvarende godkjent fabrikant og kvalitet.
- At reparasjonsarbeid er gjennomført rettslig og fagmessig korrekt av et thansen godkjent verksted.
- At reparasjoner /endringer anbefalt av T. Hansen Gruppen A/S er foretatt.
- At kjøretøyet ikke brukes til utleie.
- At kjøretøyet ikke brukes til konkurranse- eller løps kjøring.
- At kjøretøyet ikke har vært utsatt for trafikkuhell.
- At det ikke foretas konstruktive endringer på kjøretøyet, som resulterer i en økning av maksimum hastigheten og/eller økning av motorens yteevne.

ADVARSEL

– Viktig informasjon om bruk av lader!

- Ikke la barn under 8 år bruke laderen til denne elektriske sykkelen. Gi alltid grundig og tilstrekkelig instruksjon i bruk av laderen, slik at barnet kan bruke den på en trygg og forsvarlig måte. Forklar for barnet at laderen ikke er et leketøy.
- Forklar for barnet at den medfølgende laderen ikke må brukes til batterier som ikke er oppladbare. Slik bruk kan føre til brann eller eksplosjon.
- Undersøk laderen regelmessig for synlige skader og feil. Sjekk spesielt støpsel og ledninger for brudd eller andre tegn på skader, som korrosjon i kontakter. Slutt øyeblikkelig å bruke laderen hvis det oppdages skader eller andre feil som beskrevet.
- Rengjøring eller annet vedlikehold skal ikke utføres av barn uten tilsyn.

INNHOLDSFORTEGNELSE

1 > SIKKERHET	28-29
2 > EL-SPARKESYKKELENS OPPBYGNING	30
3 > BETJENING	31
3.1 FUNKSJONER	31
4 > FOLDNINGSMETODER	32
4.1 INSTRUKSJONER FOR FØRSTE MONTERING	32
4.2 FOLDESKJEMA	33
5 > INSTRUKSJONER FOR FJERNING OG INSTALLASJON AV BATTERIET	34
6 > BATTERI OG LADER	35
6.1 BATTERISPESIFIKASJONER	35
6.2 BATTERISIKKERHET	35
6.3 LADING	36
7 > KJØRE MED SPARKESYKKELEN	37
8 > VEDLIKEHOLD	38
9 > GENERELL FEILSØKNING	39
10> INNHOLD I PAKKEN	39
11 > PRODUKTINFORMASJON	40
11.1 SPESIFIKASJONER	40

1 > SIKKERHET

1. Produktet er utelukkende egnet til transport av 1 person. Unngå å kjøre flere personer på en gang. Ikke egnet til mindreårige.
2. Husk å alltid bruke en godkjent sykkelhjelme under kjøring.
3. Unngå farlige handlinger under kjøring eller å kjøre med en hånd. Sørg alltid for at føttene er plassert på sparkesykkelens fotplate.
4. Unngå kjøring på veier og stier med ujevnheter på mer enn 3 cm, da det er risiko for at sparkesykkelen velter og forårsaker person- eller materialskader.
5. Sparkesykkelens maksimale hastighet er 20 km/t.
6. Unngå å bruke sparkesykkelen ved temperaturer under 0° C.
7. Senk farten eller gå av sparkesykkelen i områder med dårlige kjøreforhold.
8. Unngå å bruke sparkesykkelen på glatte overflater med olje eller is.
9. Sparkesykkelens elektronikk er IP54 godkjent. De elektroniske komponentene er dermed beskyttet mot støv og vannsprut. Elektronikken er dog ikke beskyttet mot kraftig vann påføring over lengre tid. Kjør derfor ikke gjennom vannpytter, da dette vil kunne beskadige sparkesykkelens elektronikk.
10. Unngå av vedlikeholdsmessige årsaker å kjøre i dårlige værforhold som f.eks. kraftig regn, å kjøre på grus og annet grovt terreng. Sparkesykkelen er kun til bruk på fast underlag: Asfalt, fliser m.m.

MERK!

Vær oppmerksom på at du kan miste balansen, krøsj eller falle mens du kjører med elektrisk sparkesykkel. Gjør deg kjent med denne bruksanvisningen og hold den elektriske sparkesykkelen i god stand for å unngå personskaide.

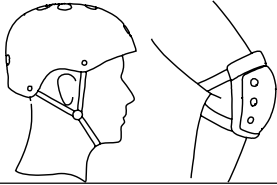

⚠ Sikkerhetstiltak før du kjører: Bruk hjelm, knebeskyttere, albueskyttere osv.



⚠ Vær ekstra oppmerksom på risikoen for å skli og falle når du kjører i regnfulle og glatte veiforhold.

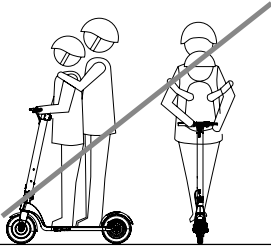

⚠ IKKE kjør med last. IKKE kjør med to eller flere personer, kun én person på sparkesykkelen

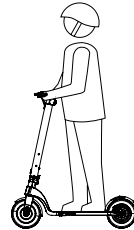

⚠ Maks. brukervekt konstruksjon 150 kg. Maks. CE-godkjent brukervekt 100 kg.



⚠ IKKE kjør når du har drukket alkohol eller tatt medisiner



⚠ IKKE bruk telefonen eller hør på musikk mens du kjører den elektriske sparkesykkelen.

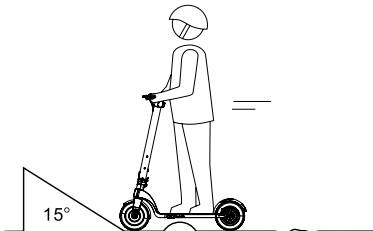

⚠ Vær forsiktig på veier med hindringer, sand, vanddammer, gjørm, fuktighet, is eller snø, skråninger (vinkel > 15°), trapper og dårlig opplyste områder når du kjører.

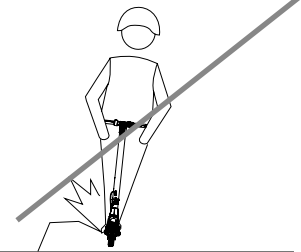

⚠ IKKE bruk sparkesykkelen på farlige steder, der eksplosjon eller brann kan forekomme som følge av brannfarlige eller eksplosive stoffer eller damp, væske, støv eller fiber.

2 > EL-SPARKESYKKELENS OPPBYGNING

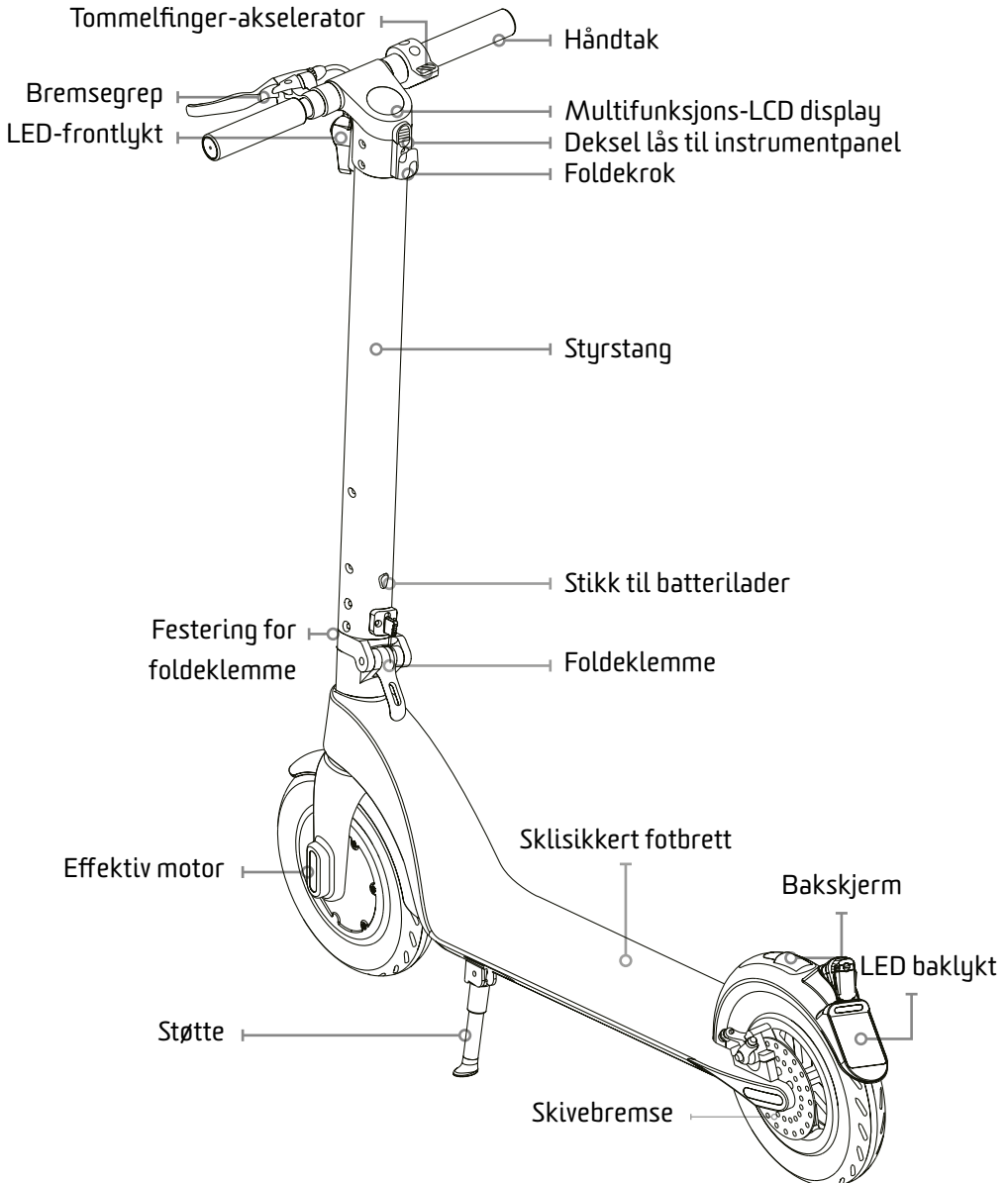

3 > BETJENING

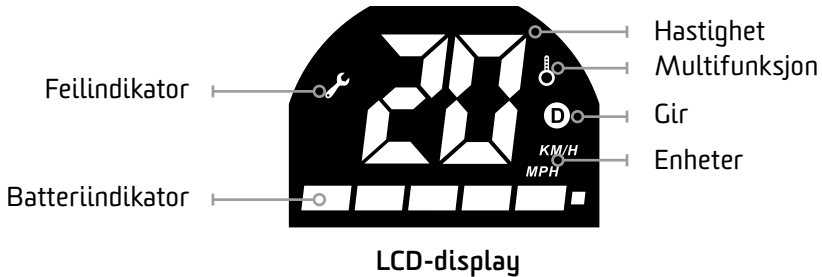
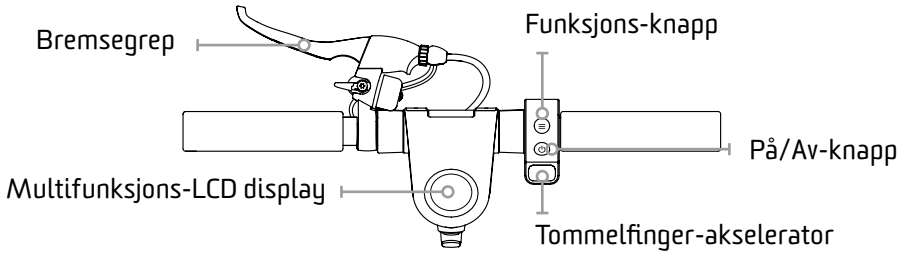

3.1 > FUNKSJONER

1. **Bryter:** Trykk på PÅ/AV -knappen i 2 sekunder for å slå på og av strømmen.
2. **Akselerasjon:** Trykk på den høyre kjøreknappen for å starte og øke farten.
3. **Bremse:** Trekk i bremsegrepet for å aktivere bremsene. Ved denne funksjonen bremses sparkesykkelen på bakhjulets skivebremse samtidig med forhjulets elektromagnetiske bremse. I tilfelle nødbremsing, trå let på bakskjermen for å hjelpe bremsene.
4. **Trykk kort på funksjonsknappen for å justere hastigheten direkte.**
Begynnermodus: Ingen girindikasjon.
Eco modus: Girindikasjon D vises i hvitt.
Sportsmodus: Girindikasjon D vises i rødt.
5. **Lys:** Trykk kort på funksjons knappen to ganger for å slå på lyktene. Når lyktene er på, trykker du kort to ganger på funksjonknappen for å slå av forlykten og baklykten.
6. **Cruise-modus:** Hold konstant hastighet i 6 sek. for å aktivere cruise-modus. Trykk på kjøreknappen igjen eller brems for å gå ut av cruise-modus.

4 > FOLDEMETODER

4.1 > INSTRUKSJONER FOR FØRSTE MONTERING

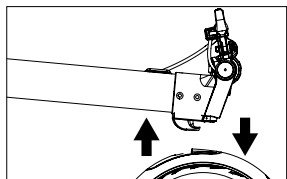

1. Trekk opp spaken og trykk ned skjermen på bakhjulet.

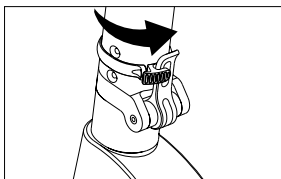

2. Løft stangen, feste foldeklemmen og fest foldeklemmen med festeringen.

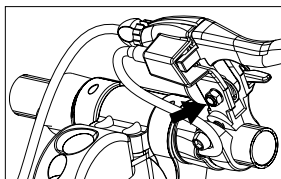

3. Fest bremsespaken med en M6 sekskantnøkkel

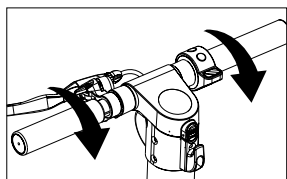

4. Stram håndtakene (vær oppmerksom på rotasjonsretningen når du strammer).

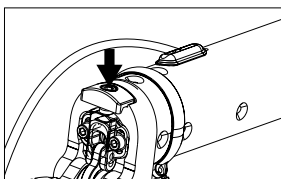

5. Juster skruen i foldeleddet hvis det er slark i stangen

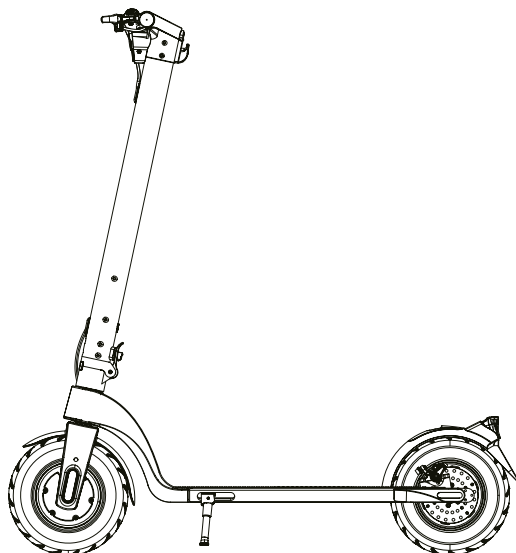

4.2 > FOLDESKJEMA

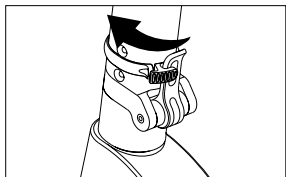

1. Løsne festeringen på foldeklemmen.

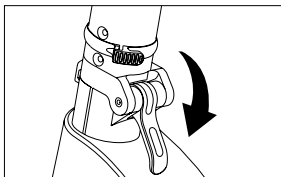

2. Løsne foldeklemmen.

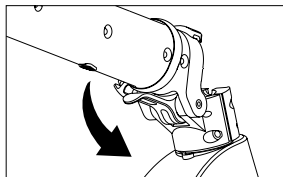

3. Legg ned stangen.

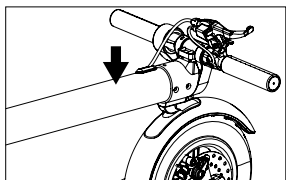

4. Juster kroken i forhold til hullet i bakskjermen, og trykk ned.

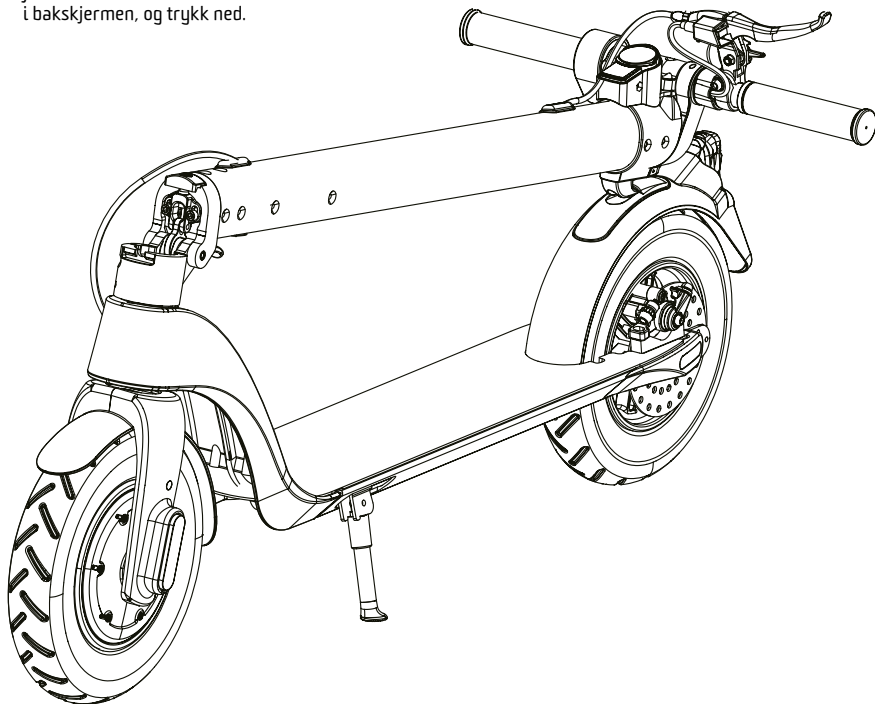

5 > INSTRUKSJONER FOR FJERNING OG INSTALLASJON AV BATTERIET

5.1 > FJERNE

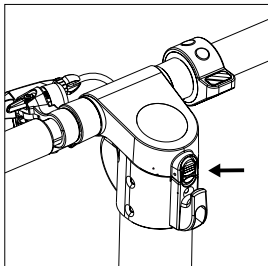

1. Trekk opp og trykk på låsen på dashborddekelet for å åpne dekelet.

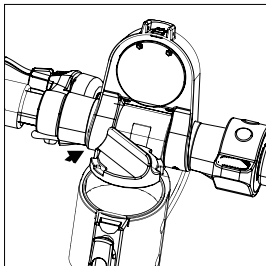

2. Skru løs batteridekelet.

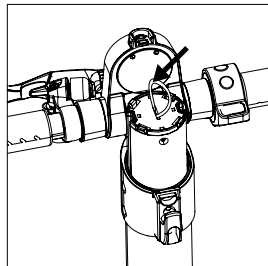

3. Trekk batteriet rett opp, og fjern det.

5.2 > INSTALLASJON

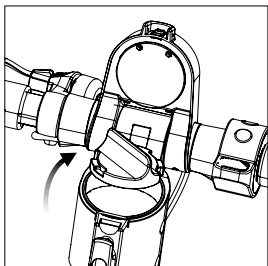

1. Åpne dashborddekelet og batteridekelet

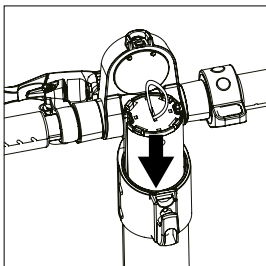

2. Juster sporet i batteriet mot sporet i stangen, og sett batteriet langsomt inn (vær oppmerksom på sporets retning).

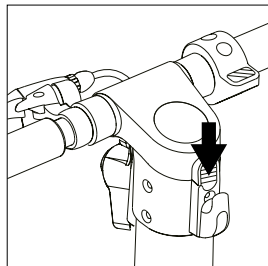

3. Stram batteridekelet og trykk ned låsen på dashborddekelet for å fullføre installasjonen.

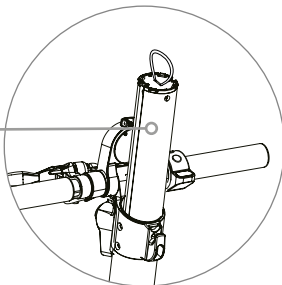
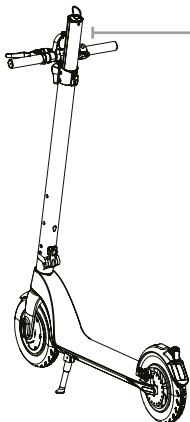

6 > BATTERI OG LADER

Denne delen beskriver hvordan batteriet lades og vedlikeholdes, sammen med noen sikkerhetsinstruksjoner og spesifikasjoner. Bruk alltid batteriet på riktig måte i henhold til disse instruksjonene for å forlenge batteriets levetid og sikre batteritytelsen.

6.1 > BATTERISPESIFIKASJONER

PARAMETER		PARAMETER		PARAMETER	
Type	Li-ion-batteri	Driftstemperatur	0°C til 35 °C	Lagringstid (+5°C til +35°C)	3 måneder (fullt ladet)
Ladetid	2-3 timer	Ladetemperatur	0 °C til 35°C	Opprinnelig kapasitet	6,4 Ah
Spenning	36 V	Maks. ladespenning	42 V	Maks. ladestrøm	2 A

6.2 > BATTERISIKKERHET

Batteriet må ikke brukes hvis noe av det følgende oppstår:

- Batteriet på den elektriske sparkesykkelen skal kun brukes i samsvar med gjeldende bestemmelser. Demontering og vedlikehold av batteriet skal kun utføres av kvalifiserte fagpersoner.
- Lukt eller sterk varme; lekkasje; ikke berør noe som lekker fra batteriet.
- Ikke la barn eller dyr berøre batteriet. Koble fra laderen før batteriet installeres eller sparkesykkelen brukes. Av sikkerhetsårsaker må du aldri bruke et elektrisk kjøretøy mens batteriet lades.
- Batteriet må lades og brukes innenfor temperaturområdet som er angitt i batterispesifikasjonene for å sikre at sparkesykkelen fungerer mest mulig effektivt.
- Litium-ion-batterier regnes som farlige, og er underlagt lokale transportbestemmelser.
- Batteriet inneholder farlige stoffer. Batteriet må aldri åpnes. Ikke stikk noe inn i batteriet.
- Et litium-ion-batteri som er overladet, må aldri lades på nytt. Et batteri som har blitt overladet utgjør en sikkerhetsfare, og skal kasseres.

Tips: Batterivernet kobles inn hvis den innvendige temperaturen i batteriet overstiger 45 °C.

- Ikke lad batteriet hvis det er varmt (45 °C) eller hvis omgivelsestemperaturen er høy. Sparkesykkelen må bare lades med det originale ladeutstyret.

6.3 > LADING

- Åpne dekselet på ladekontakten. Kontroller at ladekontakten er ren og tørr.
- Koble laderen til batteriet og den andre enden til en stikkontakt (100 V–240 V, 50/60 Hz), og kontroller at ladeindikatoren tennes.
- Indikatorlampen på laderen endres for å indikere at ladeprosessen fungerer. Hvis ikke, kontrollerer du at kabelen er riktig tilkoblet.
- Når indikatoren på laderen skifter farge, indikerer det at batteriet er 99 % ladet. Stopp ladingen når det skjer. Langvarig overlading påvirker batteriets levetid.

Lademetode 1:

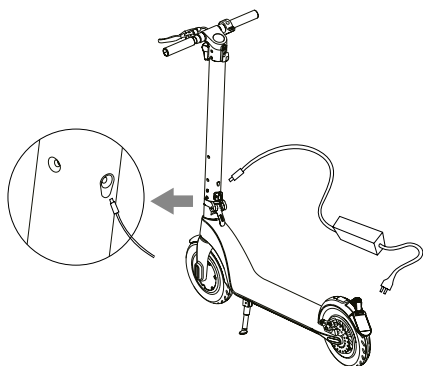

Lademetode 2:

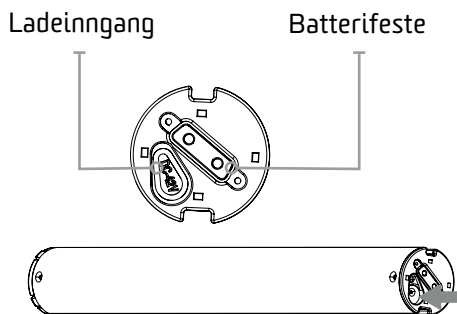

Tips: Fjern batteriet for å komme til ladekontakten i silikon. Koble likestrømskontakten fra laderen til ladekontakten på batteriet. Koble strømledningen til laderen, og koble deretter den andre enden til en stikkontakt (100 V–240 V, 50/60 Hz), og kontroller at ladeindikatoren tennes.

Lukk støvhetten på ladekontakten når ladingen er fullført, for å unngå at batteriet kortsluttes av metallgjenstander.

7 > KJØRE MED SPARKESYKKELEN

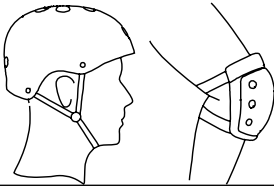

1. Bruk hjelm, knebeskyttere og albueskyttere mens du lærer å kjøre sparkesykkelen.

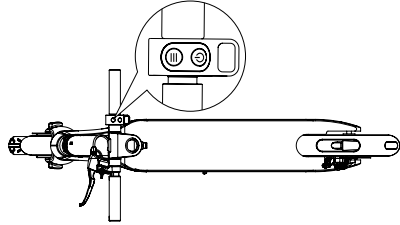

2. Hold av/på-knappen inne i 2 sekunder.

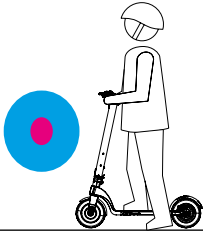

3. Sett én fot på fotbrettet. Skyv fra med det andre benet.

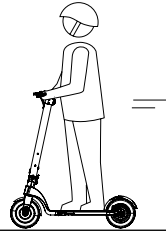

4. Balanser med begge føttene på sparkesykkelen når du har nok fart.

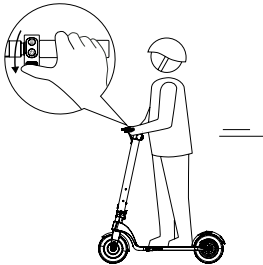

5. Trykk lett på kjørekappen med høyre hånd for å starte, og sving på styret for å svinge.

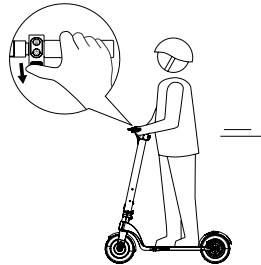

6. Trykk på kjørekappen for å øke farten. Ikke kjør for fort.

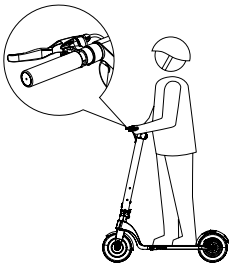

7. Trekk i bremsespenen for å bremse, og trykk lett på baksjermen for å hjelpe bremsen.

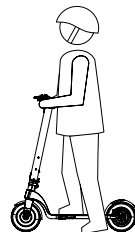

8. Når sparkesykkelen stopper eller beveger seg sakte, kan du stige av.

8 > VEDLIKEHOLD

Kontroller at laderen og ladekabelen er koblet fra sparkesykkelen, og kontroller at sparkesykkelen er slått av. Rengjør den elektriske sparkesykkelen med en myk klut. Ikke tilsett smøreolje i lageret når du utfører vedlikehold

⚠ ADVARSEL

- En elektrisk sparkesykkel skal aldri rengjøres med høytrykksvasker eller nedsenkes i væske. Dette fører til permanent skade på de elektroniske enhetene i sparkesykkelen.

LAGRING

- Lad den elektriske sparkesykkelen før den settes til lagring, for å unngå at batteriet er utladet i lang tid. Pass på å lade batteriet minst hver tredje måned.
- Unngå å lade den elektriske sparkesykkelen hvis temperaturen der den lagres er under 0 °C. Flytt sparkesykkelen til et sted innendørs der temperaturen er over 10 °C før du lader batteriet. Det spesifiserte lagringstemperaturområdet er +5 °C til +35 °C.
- Oppbevar den elektriske sparkesykkelen på et egnet, tørt sted innendørs med normal temperatur. Du kan dekke til den elektriske sparkesykkelen for å unngå at den blir støvete.

⚠ ADVARSEL

- Av sikkerhetsårsaker har brukeren ikke lov til å demontere den elektriske sparkesykkelen. Hvis den demonteres av brukeren, fører det til at garantien og brukerens rett til vedlikehold ifølge garantien blir ugyldig.

9 > GENERELL FEILSØKING

Kontakt selgeren eller forhandleren umiddelbart for å få sparkesykkelen reparert hvis den ikke fungerer som den skal.

BESKRIVELSE AV PROBLEMET	LØSNING
Starter ikke	<ul style="list-style-type: none">• Kontroller at batteriet er ladet
Lades ikke	<ul style="list-style-type: none">• Kontroller stikkkontakten• Kontroller at støpselet på laderen er koblet til (lyser indikatoren?)• Kontroller at pluggen på ladekabelen er koblet riktig til ladekontakten på sparkesykkelen

10 > INNHOLD I PAKKEN

- Elektrisk sparkesykkel: 1 stk.
- Lader: 1 stk.
- Bruksanvisning: 1 stk.
- Skruer og skrunøkkel: 1 sett
- Kontakt oss umiddelbart hvis noe er skadet eller mangler når du åpner pakken.

God fornøyelse!

11 > PRODUKTINFORMASJON

Vi gjør oppmerksom på at det er spesielle regler for bruk av el-sparkecykel på offentlig vei. Se gjeldende regler og lovgivning på thansen.no.

11.1 > SPESIFIKASJONER

MOTOR:	High Power 350 W børsteløs
BATTERI:	Li-ion 36 V-6,4 Ah six smart beskyttelse
BATTERITYPE:	Plug and Play (enkelt å skifte ut)
HJUL:	10" maxi luftgummi
HASTIGHET:	20 km/t
REKKEVIDDE:	Opp til 15 km
KLATREVINKEL:	Opp til 15°
LYS:	LED lys foran og bak
MAKS. BRUKERVEKT KONSTRUKSJON: ...	150 kg
MAKS. CE-GODKJENT BRUKERVEKT:	100 kg
VEKT:	13 kg
BREMSE:	Elektronisk + diskbremse + fotbrems
LADETID:	2-3 timer
LADER:	DC42V/2A
LENGDE TRINNPLATE:	60 cm
VANNTETT:	IP54
INSTRUMENT:	Høy definisjon LED-skjerm
GODKJENNING	CE EN17128 Godkjent for bruk på offentlig vei
UTFELT STØRRELSE	1083 × 420 × 1186 mm
FOLDET STØRRELSE	1083 × 420 × 460 mm
HØYDE FRA FOTBRETTET TIL BAKKEN	135 mm